

Dell™ Inspiron™

Guia de referência rápida

Modelo: DCMF

Nota, Aviso e Advertências



NOTA: NOTA indica informações importantes para melhor utilizar o computador.



AVISO: AVISO indica potenciais danos do hardware ou perda de dados e explica como evitar o problema.



ADVERTÊNCIA: ADVERTÊNCIA indica potenciais danos no equipamento, lesões corporais ou mesmo morte.

**As informações deste documento estão sujeitas a alterações sem aviso prévio.
© 2008 Dell Inc. Todos os direitos reservados.**

É estritamente proibida a reprodução sem autorização por escrito da Dell Inc.

Marcas comerciais utilizadas neste texto: *Dell*, o logotipo *DELL*, *DellConnect*, *Inspiron* e *YOURS IS HERE* são marcas comerciais da Dell Inc.; *Intel*, *Celeron*, *Core* e *Pentium* são marcas registradas da Intel Corporation; *AMD*, *AMD Athlon*, e *Phenom* são marcas comerciais da Advanced Micro Devices, Inc.; *HyperTransport* é uma marca comercial licenciada da HyperTransport Technology Consortium; *Microsoft*, *Windows*, *Windows Vista*, e o botão *Iniciar do Windows Vista* são marcas comerciais ou marcas registradas da Microsoft Corporation nos Estados Unidos e/ou em outros países; *Bluetooth* é marca comercial de propriedade da Bluetooth SIG, Inc. e é utilizada pela Dell Inc. sob licença; *Blu-ray Disc* é marca comercial da Blu-ray Disc Association.

Outros nomes e marcas comerciais podem ser utilizados neste documento como referência às entidades proprietárias dessas marcas e nomes ou aos seus produtos. A Dell Inc. declara que não tem qualquer interesse de propriedade relativamente a marcas e nomes comerciais de terceiros.

Modelo: DCMF

Junho de 2008

Ref. H725D

Rev. A01

Índice

1	Sobre o Dell™ Inspiron™ 518/519	7
	Vista frontal	7
	Vista posterior	8
	Conectores do painel traseiro	9
2	Configurar o computador	11
	Instalar o computador num compartimento.	11
	Ligação à Internet	13
	Como configurar a ligação Internet	13
	Transferir informações para um novo computador	15
3	Especificações	17
4	Resolução de problemas	27
	Ferramentas para solução de problemas	27
	Códigos de sinais sonoros	27
	Mensagens do sistema	29
	Resolução de problemas de hardware no sistema operativo Windows Vista®	32
	Dell Diagnostics	32
	Como solucionar problemas.	36

Problemas de energia	36
Problemas de memória	38
Problemas de bloqueio e de software	38
5 Reinstalar o sistema operativo	41
Controladores	41
O que é um controlador?	41
Identificar controladores	42
Reinstalar controladores e utilitários.	42
Utilizar o suporte multimédia <i>Drivers and Utilities</i> (Controladores e utilitários).	43
Como restaurar o sistema operativo.	44
Utilizar a funcionalidade Restauo do sistema do Microsoft Windows.	45
Utilizar o Dell Factory Image Restore.	46
Como utilizar o suporte multimédia Sistema operativo	47
6 Como obter informações	49
7 Como obter ajuda.	51
Como obter assistência	51
Suporte técnico e serviço de atendimento ao cliente.	52
DellConnect™.	52
Serviços on-line.	52
Serviço AutoTech.	53
Serviço automatizado de estado de pedidos	54

Problemas com o seu pedido	54
Informações sobre produtos.	54
Como devolver itens com garantia para reparação ou reembolso.	54
Antes de ligar para a Dell	55
Como entrar em contacto com a Dell	57
A Apêndice	59
Informação da FCC (Apenas para os E.U.A.)	59
FCC - Classe B	59
Nota do produto Macrovision	60
Índice remissivo	61

Sobre o Dell™ Inspiron™ 518/519

 **NOTA:** Para mais informações sobre as portas e conectores do seu computador, consulte “Especificações” na página 17.

Vista frontal

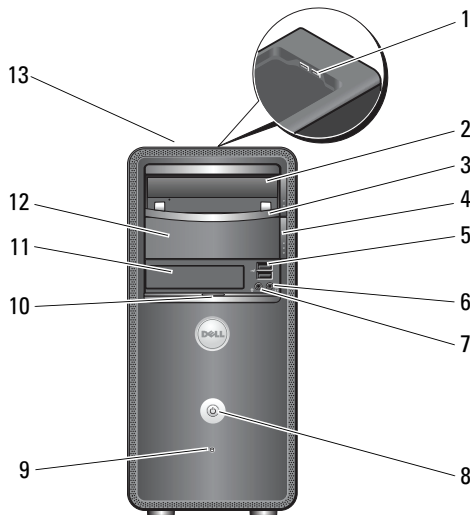

- | | | | |
|----|---|----|--|
| 1 | conectores USB 2.0 (2) | 2 | unidade óptica |
| 3 | painel da unidade óptica | 4 | botão de ejeção da unidade óptica |
| 5 | conectores USB 2.0 (2) | 6 | conector dos auscultadores |
| 7 | conector do microfone | 8 | botão de alimentação |
| 9 | luz de actividade da unidade | 10 | pega da porta do painel frontal |
| 11 | unidade FlexBay | 12 | compartimento de unidade óptica opcional |
| 13 | etiqueta de serviço (localizada na parte superior do chassis próxima à parte frontal) | | |

Vista posterior

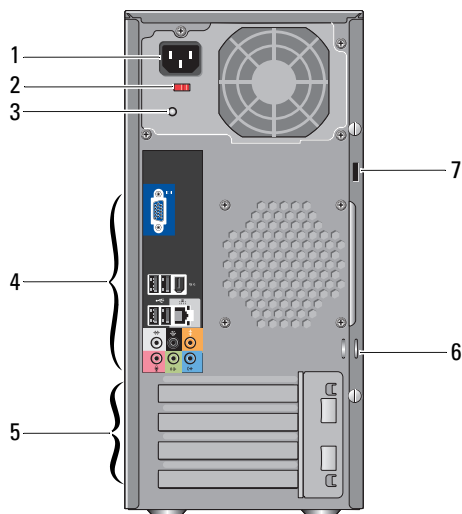

- | | | | |
|---|-----------------------------------|---|-----------------------------------|
| 1 | conector de alimentação | 2 | interruptor de selecção de tensão |
| 3 | luz da fonte de alimentação | 4 | conectores do painel traseiro |
| 5 | ranhuras da placa de expansão (4) | 6 | anéis para cadeado |
| 7 | encaixe do cabo de segurança | | |

Conectores do painel traseiro

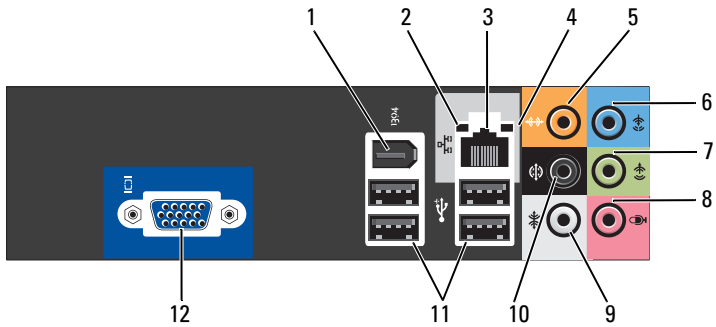

- | | | | |
|----|---|----|---|
| 1 | conector IEEE 1394 | 2 | luz de integridade da ligação |
| 3 | conector do adaptador de rede | 4 | luz de actividade da rede |
| 5 | conector central/subwoofer | 6 | conector de entrada de linha |
| 7 | conector de saída de linha L/R (esquerdo/direito) | 8 | microfone |
| 9 | conector de som surround L/R (direito/esquerdo) lateral | 10 | conector surround L/R (direito/esquerdo) traseiro |
| 11 | conectores USB 2.0 (4) | 12 | conector de vídeo VGA |

Configurar o computador

Instalar o computador num compartimento

A instalação do seu computador num compartimento pode limitar o fluxo de ar e afectar o desempenho do computador, podendo provocar o seu sobreaquecimento. Siga as directrizes abaixo quando instalar o seu computador num compartimento:

- ➔ **AVISO:** As especificações da temperatura de funcionamento indicadas neste manual reflectem a temperatura máxima de funcionamento ambiente. A temperatura ambiente da divisão deve ser tida em consideração quando instalar o seu computador num compartimento. Por exemplo, se a temperatura ambiente da divisão estiver a 25°C (77°F), dependendo das especificações do seu computador, tem apenas uma margem de temperatura de 5° a 10°C (9° a 18°F) antes de atingir a temperatura de funcionamento máxima do computador. Para obter detalhes sobre as especificações do computador, consulte “Especificações” na página 17.
- Deixe uma folga de, pelo menos, 10,2 cm (4 polegadas) em todas as aberturas de ventilação do computador para permitir o fluxo de ar necessário à ventilação adequada.
- Se o seu compartimento tem portas, as mesmas têm de ser de um material que permita, pelo menos, 30 por cento do fluxo de ar através do compartimento (à frente e atrás).
- ➔ **AVISO:** Não instale o seu computador num compartimento que não permita o fluxo de ar. Limitar o fluxo de ar afecta o desempenho do seu computador, podendo provocar o seu sobreaquecimento.

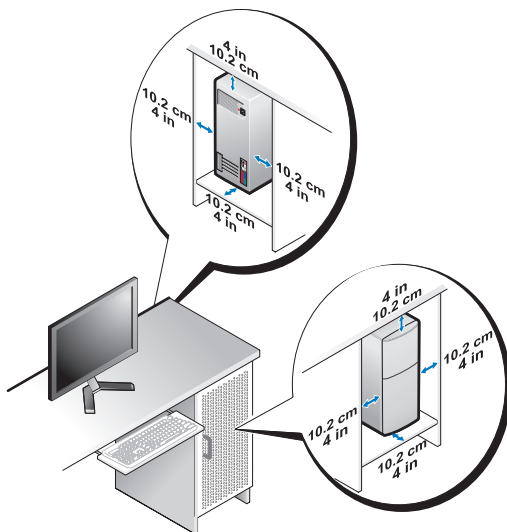

- Se o seu computador está instalado num canto numa secretária ou por baixo de uma secretária, deixe pelo menos uma folga de 5,1 cm (2 polegadas) desde a parte posterior do computador até à parede para permitir o fluxo de ar necessário à ventilação adequada.

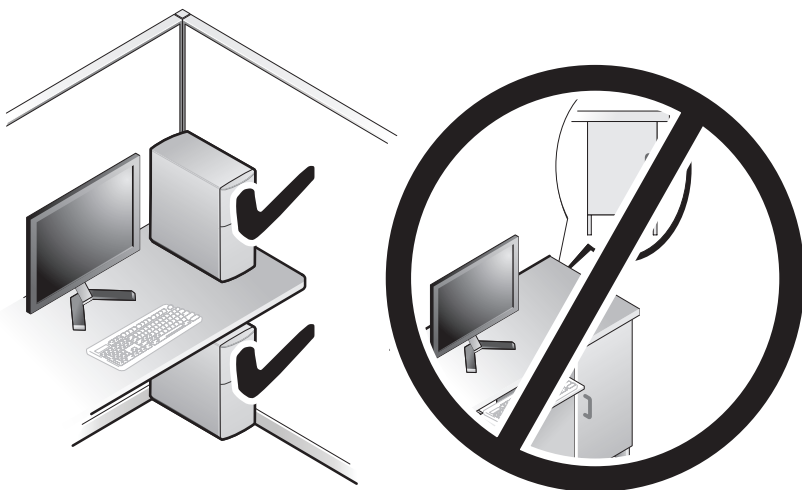

Ligação à Internet



NOTA: Os fornecedores de serviço de Internet e as ofertas dos tipos de serviço variam em cada país.

Para efectuar a ligação à Internet, necessita de um modem ou ligação de rede e de um fornecedor de serviço de Internet (ISP). O seu ISP irá oferecer uma ou mais das seguintes opções de ligação à Internet:

- Ligações DSL que fornecem acesso à Internet de alta velocidade através da sua linha telefónica existente ou do serviço de telecomunicações móveis. Com uma ligação DSL, pode aceder à Internet e utilizar o telefone na mesma linha simultaneamente.
- Ligações via modem a cabo que fornecem acesso de alta velocidade à Internet através da linha local de TV a cabo.
- Ligações de modem via satélite que fornecem acesso de alta velocidade à Internet através de um sistema de televisão via satélite.
- Ligações de acesso telefónico que fornecem acesso à Internet através da linha telefónica. As ligações de acesso telefónico são consideravelmente mais lentas do que as ligações DSL e as ligações através de modem por cabo (ou satélite).
- Ligações LAN sem fios que fornecem acesso à Internet utilizando a tecnologia sem fios Bluetooth[®].

Se estiver a utilizar uma ligação de acesso telefónico, ligue a linha telefónica ao conector do modem no computador e à tomada de parede do telefone antes de configurar a ligação à Internet. Se estiver a utilizar uma ligação DSL ou uma ligação através de modem por cabo/satélite, contacte o seu ISP ou serviço de telecomunicações móveis para obter instruções de configuração.

Como configurar a ligação Internet

Para configurar uma ligação à Internet através de um atalho no ambiente de trabalho do fornecedor de Internet.

- 1 Guarde e feche todos os ficheiros abertos e saia de todos os programas abertos.
- 2 Clique duas vezes no ícone ISP no ambiente de trabalho do Microsoft[®] Windows[®].
- 3 Siga as instruções apresentadas no ecrã para concluir a configuração.

Se não tiver um ícone do ISP no seu ambiente de trabalho ou se pretender configurar uma ligação à Internet com um ISP diferente, execute os passos na secção seguinte que correspondem ao sistema operativo que o seu computador está a utilizar.



NOTA: Se estiver com problemas de ligação à Internet, consulte o seu *Guia de tecnologia da Dell*. Se não conseguir estabelecer ligação à Internet, mas já o tiver feito anteriormente, o ISP poderá ter o serviço temporariamente suspenso. Contacte o ISP para verificar o estado do serviço ou tente efectuar a ligação mais tarde.



NOTA: Tenha à mão os dados relativos à subscrição do serviço do ISP. Se não tem um ISP, o assistente **Ligar à Internet** pode ajudá-lo a obter um.

- 1 Guarde e feche todos os ficheiros abertos e saia de todos os programas abertos.
- 2 Clique no botão Iniciar do Windows Vista™  e clique em **Painel de controlo**.
- 3 Em **Rede e Internet**, clique em **Ligar à Internet**.

A janela **Ligar-se à Internet** será apresentada.

- 4 Clique em **Banda larga (PPPoE)** ou **Acesso telefónico**, dependendo da forma como pretende efectuar a ligação:
 - Escolha **Banda larga** se pretender utilizar uma ligação do tipo DSL, modem através de satélite, modem de TV por cabo ou de tecnologia sem fios Bluetooth.
 - Escolha **Acesso telefónico** se pretender utilizar um modem de acesso telefónico ou ISDN.



NOTA: Se não souber qual o tipo de ligação a seleccionar, clique em **Ajudar a escolher** ou contacte o ISP.

- 5 Siga as instruções apresentadas no ecrã e utilize as informações de configuração fornecidas pelo seu ISP para concluir a configuração.
- 6 Guarde e feche todos os ficheiros abertos e saia de todos os programas abertos.
- 7 Clique no botão Iniciar do Windows Vista  e clique em **Painel de controlo**.
- 8 Em **Rede e Internet**, clique em **Ligar à Internet**.

A janela **Ligar-se à Internet** será apresentada.

- 9 Clique em **Banda larga (PPPoE)** ou **Acesso telefónico**, dependendo da forma como pretende efectuar a ligação:
 - Escolha **Banda larga** se pretender utilizar uma ligação do tipo DSL, modem através de satélite, modem de TV por cabo ou de tecnologia sem fios Bluetooth.
 - Escolha **Acesso telefónico** se pretender utilizar um modem de acesso telefónico ou ISDN.
-  **NOTA:** Se não souber qual o tipo de ligação a seleccionar, clique em **Ajudar a escolher** ou contacte o ISP.
- 10 Siga as instruções apresentadas no ecrã e utilize as informações de configuração fornecidas pelo seu ISP para concluir a configuração.

Transferir informações para um novo computador

Pode utilizar os “assistentes” do seu sistema operativo para o ajudar a transferir ficheiros e outros dados de um computador para outro—por exemplo, de um computador *antigo* para um computador *novo*. Para transferir informações para um computador novo utilizando o assistente do Windows Vista®:

- 1 Clique no botão Iniciar do Windows Vista  e, em seguida, clique em **Transferir ficheiros e definições**→ **Iniciar Windows Easy Transfer**.
- 2 Na caixa de diálogo **Controlo de conta do utilizador**, clique em **Continuar**.
- 3 Clique em **Iniciar uma nova transferência** ou em **Continuar a transferência em execução**.

Siga as instruções fornecidas no ecrã pelo assistente do **Windows Easy Transfer** (Transferência fácil do Windows).

Especificações



NOTA: As ofertas podem variar consoante a região. Para obter mais informações sobre a configuração do computador, clique em **Iniciar** → **Ajuda e suporte** e seleccione a opção para visualizar informações sobre o computador.

Processador	Inspiron 518	Inspiron 519
Tipo	<ul style="list-style-type: none"> • Processador Intel® Core™ 2 Quad • Processador Intel Core 2 Duo • Processador Intel Pentium® Dual-Core • Processador Intel Celeron® 	<ul style="list-style-type: none"> • AMD Athlon™ 64/ LE/ 64 X2/ X2 BE • AMD Phenom™ X2/ X4/ X2 GE/ triple core
Cache L2	Conjunto associativo de oito vias de SRAM de, pelo menos, 512 KB com acesso sequencial de alta velocidade e repetição de escrita	<ul style="list-style-type: none"> • Até 2 MB para processadores AMD Athlon 64 X2 dual-core • Até 512 KB para processadores AMD Athlon 64 • Até 4 MB para processadores AMD Phenom
Largura do barramento DRAM	Não aplicável	64 bits por canal

Informações do computador	Inspiron 518	Inspiron 519
Chipset do sistema	Intel G33 e ICH9	AMD RS780 e SB700
Suporte RAID	RAID 1 (espelhamento)	Não aplicável
Largura do barramento de dados	64 bits	Não aplicável

Informações do computador	Inspiron 518	Inspiron 519
Largura do barramento DRAM	64 bits	Não aplicável
Largura do barramento de endereço do processador	32 bits	Ligação HyperTransport de 16 bits up/down
Flash EPROM	8 Mb	8 Mb
Barramento de expansão	Inspiron 518	Inspiron 519
Tipo de bus	PCI 2.3 PCI Express 1.0A SATA 1.0 e 2.0 USB 2.0	PCI 2.3 PCI Express 2.0 SATA 1.0 e 2.0 USB 2.0
Velocidade de barramento		
PCI	133 MB/s	133 MB/s
PCI Express	Ranhura de velocidade bidireccional x1 — 500 MB/s Ranhura de velocidade bidireccional x16 — 8 GB/s	Ranhura de velocidade bidireccional x1 — 1 GB/s Ranhura de velocidade bidireccional x16 — 16 GB/s
SATA	1.5 Gbps e 3.0 Gbps	1.5 Gbps e 3.0 Gbps
USB	Alta velocidade — 480 Mbps Velocidade total — 12 Mbps Velocidade baixa — 1.2 Mbps	Alta velocidade — 480 Mbps Velocidade total — 12 Mbps Velocidade baixa — 1.2 Mbps

Barramento de expansão	Inspiron 518	Inspiron 519
PCI		
Conectores	Um	Um
Tamanho do conector	124 pinos	124 pinos
Largura de dados do conector (máxima)	32 bits	32 bits
PCI Express		
Conector	Dois x1	Dois x1
Tamanho do conector	36 pinos	36 pinos
Largura de dados do conector (máxima)	1 pista PCI Express	1 pista PCI Express
PCI Express		
Conector	Um x16	Um x16
Tamanho do conector	164 pinos	164 pinos
Largura de dados do conector (máxima)	16 pistas PCI Express	16 pistas PCI Express
Memória	Inspiron 518/519	
Conector do módulo de memória	Quatro tomadas DDR2 DIMM acessíveis pelo utilizador	
Capacidades do módulo de memória	512 MB, 1 GB e 2 GB	
Tipo de memória	667 MHz, 800 MHz não-ECC DDR2 SDRAM	
Memória mínima	512 MB	
Memória máxima	4 GB	

Controladores	Inspiron 518/519
Acessíveis externamente	Um compartimento de unidade de 3,5 polegadas Dois compartimentos de unidade de 5,25 polegadas
Acessíveis internamente	Dois compartimentos de unidade de 3,5 polegadas
Dispositivos disponíveis	Dois discos rígidos SATA de 3,5 polegadas Duas unidades SATA de 5,25 polegadas DVD-ROM / DVD+/-RW super multi drive / unidade de Blu-ray Disc / unidade de Blu-ray Disc RW. Um leitor de cartões multimídia USB de 3,5 polegadas/leitor de cartões multimídia Bluetooth.

Conectores externos

Áudio

ALC888 (7.1 canal áudio)

Conector de entrada de linha — Utilize o conector azul de entrada de linha para ligar um dispositivo de gravação/reprodução como um microfone, leitor de cassetes, leitor de CDs ou leitor de vídeo.

Em computadores com placa de som, utilize o conector na placa.

Conector de saída de linha L/R (esquerdo/direito) frontal — Utilize o conector verde de saída de linha para ligar auscultadores e a maioria dos altifalantes com amplificadores integrados.

Em computadores com placa de som, utilize o conector na placa.

Conector de microfone — Utilize o conector cor-de-rosa para ligar um microfone de computador pessoal para introduzir voz ou música num programa de som ou telefonia. Em computadores com placa de som, utilize o conector de microfone na placa.

Conector central/subwoofer — Utilize o conector cor-de-laranja para ligar o subwoofer.

Conector dos altifalantes L/R (esquerdo/direito) traseiro — Utilize o conector surround preto para ligar os altifalantes com capacidade de canais múltiplos.

Conector surround L/R (direito/esquerdo) lateral — Utilize o conector cinzento para proporcionar um áudio surround melhorado para computadores com altifalantes 7.1. Em computadores com placa de som, utilize o conector na placa.

Conectores <i>(continuação)</i>	Inspiron 518/519
IEEE 1394	<p>Um conector em série de 6 pinos no painel traseiro</p> <p>Utilize o conector IEEE 1394 para dispositivos de dados de alta velocidade, tais como câmaras de vídeo digitais e dispositivos de armazenamento externos.</p>
Rede	<p>10/100/1000 Mbps Ethernet LAN na placa de sistema.</p> <p>Porta RJ-45 — Ligue uma extremidade de um cabo de rede a um conector de rede ou à sua rede ou dispositivo de banda larga. Ligue a outra extremidade do cabo de rede ao conector do adaptador de rede no seu computador. Um clique indica que o cabo de rede foi ligado correctamente.</p>
USB	<p> AVISO: Não ligue um cabo telefónico ao conector de rede.</p> <p>Em computadores com uma placa de ligação de rede adicional, utilize os conectores na placa e na parte de trás do computador quando definir múltiplas ligações de rede (tais como uma intra e extranet separadas). É recomendável que utilize cabos de categoria 5 e conectores para a sua rede. Se tem de utilizar cabos de categoria 3, force a velocidade de rede para 10 Mbps, de forma a garantir um funcionamento fiável.</p> <p>Oito conectores USB compatíveis com 2.0</p> <p>Painel frontal (2)</p> <p>Painel traseiro (4)</p> <p>Bandeja USB superior (2)</p> <p>Utilize os conectores USB traseiros para dispositivos que normalmente permanecem ligados, tais como impressoras e teclados.</p> <p>NOTA: É recomendável que utilize os conectores USB frontais para dispositivos que liga ocasionalmente, tais como memórias flash ou câmaras ou para dispositivos USB iniciáveis.</p>

Conectores (continuação)	Inspiron 518/519
Vídeo	Vídeo integrado Conector de 15 orifícios — Ligue o cabo VGA do monitor ao conector VGA no computador. NOTA: O seu computador suporta uma placa gráfica PCI Express x16 opcional. Se instalou uma placa gráfica, utilize o conector na placa.
Conectores da placa de sistema	
Ventoinha do chassis	Um conector de 3 pinos
Conector de áudio HDA do painel frontal	Um conector de 10 pinos
Controlo do painel frontal	Um conector de 10 pinos
USB interno	Quatro conectores de 10 pinos
Memória	Quatro conectores de 240 pinos
PCI 2.3	Um conector de 124 pinos
PCI Express x1	Dois conectores de 36 pinos
PCI Express x16	Um conector de 164 pinos
Alimentação	Um conector de 24 pinos
Alimentação 12 V	Um conector de 4 pinos
Processador	<ul style="list-style-type: none"> • Inspiron 518 — um conector de 775 pinos • Inspiron 519 — um conector de 940 pinos
Ventoinha do processador	Um conector de 4 pinos
Serial ATA	Quatro conectores de 7 pinos

Parte frontal do computador

Botão de alimentação

Botão de premir

Luz de alimentação

Luz azul — A luz azul piscando indica que o computador está no modo de suspensão; a luz azul contínua indica o estado ligado.

Luz âmbar — A luz âmbar intermitente indica um problema com a placa de sistema. Uma luz âmbar fixa quando o computador não inicia indica que a placa de sistema não consegue efectuar a iniciação. Isto pode ser um problema com a placa de sistema ou com a fonte de alimentação (consulte “Problemas de energia” na página 36).

Luz de actividade da unidade

Luz azul — Uma luz azul intermitente indica que o computador está a ler ou a gravar dados no disco rígido SATA ou na unidade óptica

Parte posterior do computador

Luz de integridade da ligação (em adaptador de rede integrado)

Luz verde — Indica que existe uma boa ligação entre uma rede de 10/100 Mbps e o computador.

Luz cor-de-laranja — Indica que existe uma boa ligação entre uma rede de 1000 Mbps e o computador.

Desligada (sem luz) — Indica que o computador não está a detectar uma ligação física à rede.

Luz de actividade de rede (em adaptador de rede integrado)

Luz amarela intermitente — Indica que existe actividade na rede.

Desligada (sem luz) — Indica que não existe actividade na rede.

Controles e luzes (continuação)	Inspiron 518/519
Luz de diagnóstico da fonte de alimentação	Luz verde — Indica que a fonte de alimentação está a receber energia. Desligada — Indica que a fonte de alimentação não está a receber energia ou que a fonte de alimentação não está a funcionar.
Alimentação)	Inspiron 518/519
Fonte de alimentação CC:	
Potência	300 W
Dissipação máxima de calor	162 W
	NOTA: A dissipação de calor é calculada utilizando o valor nominal de potência da fonte de alimentação.
Tensão (consulte as instruções de segurança fornecidas com o seu computador para obter informações importantes sobre a definição de tensão)	115/230 VAC, 50/60 Hz e 7 A/ 4 A
Pilha tipo moeda	pilha de lítio CR2032 de 3 V
Características físicas	Inspiron 518/519
Altura	379 mm (14,9 polegadas)
Largura	17,0 mm (6,7 polegadas)
Profundidade	43,5 cm (17,1 polegadas)
Peso	13,1 kg (28,9 libras)
Requisitos ambientais	Inspiron 518/519
Variação da temperatura:	
Funcionamento	10° a 35°C (50° a 95°F)
Armazenamento	-40° a 65°C (-40° a 149°F)
Humidade relativa (máxima):	20% a 80% (sem condensação)

Requisitos ambientais (continuação)	Inspiron 518/519
Vibração máxima (utilizando um espectro de vibração aleatório que simula o ambiente do utilizador):	
Funcionamento	5 a 350 Hz a 0,0002 G2/Hz
Armazenamento	5 a 500 Hz, 0,001 a 0,01 G2/Hz
O choque máximo (medido com o disco rígido na posição “head-parked” (posição de repouso) e um impulso semi-senoidal de 2 ms):	
Funcionamento	40 G +/- 5% com uma duração de impulso de 2 mseg +/- 10% (equivalente a 20 polegadas/seg [51 cm/seg])
Armazenamento	105 G +/- 5% com uma duração de impulso de 2 mseg +/- 10% (equivalente a 50 polegadas/seg [127 cm/seg])
Altitude (máxima):	
Funcionamento	-15,2 a 3048 m (-50 a 10 000 pés)
Armazenamento	-15,2 a 10.668 m (-50 a 35 000 pés)
Nível de contaminação pelo ar	G2 ou inferior, como definido pela ISA-S71.04-1985

Resolução de problemas



ADVERTÊNCIA: Como forma de protecção contra a possibilidade de choque eléctrico, laceração devido às lâminas em movimento da ventoinha ou outros ferimentos inesperados, desligue sempre o seu computador da tomada eléctrica antes de abrir a tampa.

Ferramentas para solução de problemas

Siga estas sugestões quando estiver a solucionar problemas do computador:

- Se tiver adicionado ou removido uma peça antes da manifestação do problema, consulte os procedimentos de instalação e certifique-se de que a peça está instalada correctamente.
- Se um dispositivo periférico não funcionar, verifique se ele está ligado correctamente.
- Se aparecer alguma mensagem no ecrã, anote-a exactamente como ela aparece no ecrã. Essa mensagem pode ajudar a equipa de suporte a diagnosticar e corrigir o(s) problema(s).
- Se aparecer alguma mensagem de erro num programa, consulte a documentação correspondente.



NOTA: Os procedimentos descritos neste documento foram escritos para a visualização predefinida do Microsoft® Windows®, e, por isso, podem não se aplicar se definir o seu computador Dell™ para a visualização clássica do Windows.

Códigos de sinais sonoros

O computador pode emitir uma série de sinais sonoros durante o arranque se o monitor não conseguir apresentar erros ou problemas. Esta série de sinais sonoros, denominada código de sinais sonoros, identifica um problema. Um possível código de sinais sonoros consiste de três sinais sonoros curtos. Este código de sinais sonoros indica que o computador encontrou uma possível falha na placa de sistema.

Se o computador emitir um sinal sonoro durante o arranque:

- 1 Anote o código de sinais sonoros.
- 2 Execute o Dell Diagnostics para identificar uma causa mais séria do problema (consulte “Dell Diagnostics” na página 32).

Código (sinais sonoros curtos repetitivos)	Descrição	Solução sugerida
1	Erro de soma de verificação do BIOS. Possível falha da placa de sistema.	Contacte a Dell. Para obter mais informações, consulte “Como entrar em contacto com a Dell” na página 57.
2	Não foram detectados módulos de memória	<p>1 Se tiver dois ou mais módulos de memória instalados, retire os módulos, instale novamente um módulo (consulte o <i>Manual de reparação</i> no site web do apoio técnico da Dell em support.dell.com) e, em seguida, reinicie o computador. Se o computador iniciar normalmente, instale novamente um módulo adicional. Continue até ter identificado o módulo avariado ou até que todos os módulos reinstalados não apresentem mais erros.</p> <p>2 Se disponível, instale uma boa memória do mesmo tipo no computador, consulte o <i>Manual de reparação</i> no site web do apoio técnico da Dell em support.dell.com).</p> <p>3 Se o problema persistir, contacte a Dell.</p>
3	Possível falha na placa de sistema	Contacte a Dell. Para obter mais informações, consulte “Como entrar em contacto com a Dell” na página 57.
4	Falha de leitura/escrita na RAM	<p>1 Certifique-se de que não existe qualquer requisito especial de colocação do conector do módulo/memória (consulte o <i>Manual de reparação</i> no site web do apoio técnico da Dell em support.dell.com).</p> <p>2 Verifique se os módulos de memória que está a instalar são compatíveis com o seu computador (consulte o <i>Manual de reparação</i> no site web do apoio técnico da Dell em support.dell.com).</p> <p>3 Se o problema persistir, contacte a Dell (consulte “Como entrar em contacto com a Dell” na página 57).</p>

Código (sinais sonoros curtos repetitivos)	Descrição	Solução sugerida
5	Falha no relógio de tempo real. Possível falha da bateria ou da placa de sistema.	<p>1 Substitua a bateria (consulte o <i>Manual de reparação</i> no site web do apoio técnico da Dell em support.dell.com).</p> <p>2 Se o problema persistir, contacte a Dell (consulte “Como entrar em contacto com a Dell” na página 57).</p>
6	Falha no teste do BIOS de vídeo	Contacte a Dell. Para obter mais informações, consulte “Como entrar em contacto com a Dell” na página 57.
7	Falha de teste de cache do CPU	Contacte a Dell. Para obter mais informações, consulte “Como entrar em contacto com a Dell” na página 57.

Mensagens do sistema



NOTA: Se a mensagem recebida não aparecer na tabela, consulte a documentação do sistema operativo ou do programa que estava em execução no momento em que a mensagem foi apresentada.



NOTA: Para obter informações sobre a remoção e instalação de peças, consulte o *Manual de reparação* no site web do apoio técnico da Dell em support.dell.com.

1394 CABLE CONNECTION FAILURE (FALHA DE LIGAÇÃO DO CABO 1394) — O cabo IEEE 1394 pode estar solto. Verifique se existe uma ligação do cabo solta.

ALERT! PREVIOUS ATTEMPTS AT BOOTING THIS SYSTEM HAVE FAILED AT CHECKPOINT [NNNN] FOR HELP IN RESOLVING THIS PROBLEM, PLEASE NOTE THIS CHECKPOINT AND CONTACT DELL TECHNICAL SUPPORT (ALERTA! TENTATIVAS ANTERIORES DE INICIALIZAÇÃO DESTE SISTEMA FALHARAM NO PONTO DE VERIFICAÇÃO [NNNN]. PARA OBTER AJUDA NA SOLUÇÃO DESSE PROBLEMA, ANOTE O PONTO DE VERIFICAÇÃO E ENTRE EM CONTACTO COM O SUPORTE TÉCNICO DA DELL) — O computador não conseguiu concluir a rotina de inicialização três vezes consecutivas devido ao mesmo erro (consulte “Como entrar em contacto com a Dell” na página 57 para obter assistência).

CMOS CHECKSUM ERROR (ERRO DE SOMA DE VERIFICAÇÃO DO CMOS) —

Possível falha na placa de sistema ou bateria fraca do RTC (relógio de tempo real). Substitua a bateria. Consulte o *Manual de reparação* no site web do apoio técnico da Dell em support.dell.com ou consulte “Como entrar em contacto com a Dell” na página 57 para obter assistência.

CPU FAN FAILURE (FALHA NA VENTONINHA DA CPU) — Falha no ventilador da CPU) Troque o ventilador da CPU.

DISKETTE READ FAILURE (FALHA DE LEITURA DE DISQUETE) — A disquete pode ter defeito ou um cabo pode estar solto. Substitua a disquete ou verifique se existem ligações do cabo soltas.

FRONT I/O CABLE CONNECTION FAILURE (FALHA NA LIGAÇÃO DO CABO DE E/S FRONTAL) — O cabo do painel de E/S frontal pode estar solto.

FRONT USB CABLE CONNECTION FAILURE (FALHA NA LIGAÇÃO DO CABO USB FRONTAL) — O cabo USB que liga as portas USB no painel de E/S frontal à placa de sistema pode estar solto.

HARD-DISK DRIVE FAILURE (FALHA DA UNIDADE DE DISCO RÍGIDO) — Possível falha na unidade de disco rígido durante a execução do autoteste (POST). Verifique os cabos /troque de discos rígidos ou consulte “Como entrar em contacto com a Dell” na página 57 para obter assistência.

HARD-DISK DRIVE READ FAILURE (FALHA DE LEITURA DA UNIDADE DE DISCO RÍGIDO) — Possível falha no disco rígido durante o teste de arranque do disco rígido (consulte “Como entrar em contacto com a Dell” na página 57 para obter assistência).

KEYBOARD FAILURE (FALHA NO KEYBOARD) — Falha no teclado ou o cabo do teclado está solto.

NO BOOT DEVICE AVAILABLE (NENHUM DISPOSITIVO DE INICIALIZAÇÃO DISPONÍVEL) —

Nenhuma partição iniciável no disco rígido, nenhum suporte multimídia iniciável na unidade óptica, um cabo do(a) disco rígido/unidade óptica está solto ou não existem dispositivos iniciáveis.

- Se a unidade óptica for o dispositivo de arranque, certifique-se de que o suporte multimídia iniciável está na unidade.
- Se a unidade de disco rígido for o dispositivo de inicialização, certifique-se de que os cabos estão ligados e de que a unidade está instalada correctamente e particionada como um dispositivo de inicialização.
- Entre na configuração do sistema e certifique-se de que as informações da sequência de arranque se encontram correctas.

NO TIMER TICK INTERRUPT (SEM INTERRUPÇÃO NO CIRCUITO TEMPORIZADOR) —

Um chip na placa de sistema pode estar avariado ou falha na placa de sistema.

NOTICE - HARD DRIVE SELF MONITORING SYSTEM HAS REPORTED THAT A PARAMETER HAS EXCEEDED ITS NORMAL OPERATING RANGE. DELL RECOMMENDS THAT YOU BACK UP YOUR DATA REGULARLY. A PARAMETER OUT OF RANGE MAY OR MAY NOT INDICATE A POTENTIAL HARD DRIVE PROBLEM (AVISO - O SISTEMA DE AUTOMONITORIZAÇÃO DA UNIDADE DE DISCO RÍGIDO REPORTOU QUE UM PARÂMETRO ULTRAPASSOU O SEU INTERVALO DE OPERAÇÃO NORMAL. A DELL RECOMENDA QUE FAÇA CÓPIAS DE SEGURANÇA REGULARES DOS SEUS DADOS. UM PARÂMETRO FORA DO INTERVALO PODE INDICAR OU NÃO UM POTENCIAL PROBLEMA DA UNIDADE DE DISCO RÍGIDO) —

Erro tecnologia de auto-monitorização, análise e aviso (S.M.A.R.T.). Possível falha no disco rígido. Esta função pode ser activada ou desactivada na configuração do sistema básico de entrada/saída (BIOS).

TOP USB CABLE CONNECTION FAILURE (FALHA NA LIGAÇÃO DO CABO USB SUPERIOR) —

O cabo USB que liga as portas USB no tabuleiro USB superior à placa de sistema pode estar solto.

USB OVER CURRENT ERROR (ERRO DE SOBRECARGA DO DISPOSITIVO USB) —

Desligue o dispositivo USB. Utilize uma fonte de alimentação externa para o dispositivo USB.

WARNING: SYSTEM FAN FAILURE, PLEASE CONTACT DELL TECHNICAL SUPPORT IMMEDIATELY (AVISO: FALHA DA VENTONINHA DO SISTEMA, CONTACTE IMEDIATAMENTE O APOIO TÉCNICO DA DELL) — Falha na ventoinha do sistema. Substitua a ventoinha do sistema.

Resolução de problemas de hardware no sistema operativo Windows Vista®

Se um dispositivo não for detectado durante a configuração do sistema operativo, ou se for detectado mas se a configuração for incorrecta, pode utilizar a Resolução de problemas de hardware para resolver a incompatibilidade.

Para iniciar a Resolução de problemas de hardware:

- 1 Clique no botão Iniciar do Windows Vista  e clique em **Ajuda e suporte**.
- 2 Introduza **hardware troubleshooter** (resolução de problemas de hardware) no campo de pesquisa e prima <Enter> para iniciar a pesquisa.

Nos resultados da pesquisa, seleccione a opção que melhor descreve o problema e prossiga com as etapas seguintes da resolução de problemas.

Dell Diagnostics

 **ADVERTÊNCIA:** Antes de iniciar quaisquer procedimentos nesta secção, siga as instruções de segurança fornecidas com o computador.

Quando utilizar o Dell Diagnostics

Se detectar um problema no seu computador, execute as verificações mencionadas em Bloqueios e problemas de software (consulte “Problemas de bloqueio e de software” na página 38 e execute o Dell Diagnostics antes de entrar em contacto com a assistência técnica da Dell.

É recomendável que imprima estes procedimentos antes de começar.

 **AVISO:** A ferramenta .Dell Diagnostics funciona apenas em computadores Dell™.

 **NOTA:** O suporte multimédia *Drivers and Utilities* (Controladores e utilitários) é opcional e pode não ser fornecido com o seu computador.

Consulte a secção *Configuração do sistema* no *Manual de reparação* para rever a informação de configuração do computador e certifique-se de que o dispositivo que pretende testar é apresentado no programa de configuração do sistema e está activado.

Inicie o Dell Diagnostics a partir da unidade de disco rígido ou a partir do suporte multimédia *Drivers and Utilities*.

Iniciar o Dell Diagnostics a partir da unidade de disco rígido

O Dell Diagnostics está localizado numa partição oculta do utilitário de diagnóstico no disco rígido.

 **NOTA:** Se o computador não apresentar imagens no ecrã, consulte “Como entrar em contacto com a Dell” na página 57.

- 1 Certifique-se de que o computador está ligado a uma tomada eléctrica que esteja a funcionar correctamente.
- 2 Ligue (ou reinicie) o computador.
- 3 Quando o logótipo da DELL™ for visualizado, pressione <F12> imediatamente. Selecciona **Diagnostics** (Diagnóstico) no menu de inicialização e pressione <Enter>.

 **NOTA:** Se esperar demasiado tempo e se o logótipo do sistema operativo aparecer, continue a aguardar até que a área de trabalho do Microsoft® Windows® seja apresentada. Em seguida desligue o computador e tente novamente.

 **NOTA:** Se aparecer uma mensagem a informar que não foi detectada qualquer partição do utilitário de diagnóstico, execute o Dell Diagnostics a partir do suporte multimédia *Drivers and Utilities*.

- 4 Pressione qualquer tecla para abrir o Dell Diagnostics que está na partição dos utilitários de diagnóstico do seu disco rígido.

Iniciar o Dell Diagnostics a partir do suporte multimédia *Drivers and Utilities*

- 1 Introduza o suporte multimédia *Drivers and Utilities*.
- 2 Desligue o computador e reinicie-o.

Quando o logótipo da DELL for visualizado, pressione <F12> imediatamente.

 **NOTA:** Se esperar demasiado tempo e se o logótipo do sistema operativo aparecer, continue a aguardar até que a área de trabalho do Microsoft® Windows® seja apresentada. Em seguida desligue o computador e tente novamente.

 **NOTA:** Os passos seguintes alteram a sequência de inicialização apenas por uma vez. Na próxima inicialização, o computador arrancará de acordo com os dispositivos especificados na configuração do sistema.

- 3 Quando a lista de dispositivos de inicialização aparecer, realce CD/DVD/CD-RW e prima <Enter>.
- 4 Selecione a opção **Boot from CD-ROM** (Arranque a partir de CD-ROM) no menu apresentado e prima <Enter>.
- 5 Introduza 1 para iniciar o menu do CD e prima <Enter> para continuar.
- 6 Selecione **Run the 32 Bit Dell Diagnostics** (Executar o Dell Diagnostics de 32 bits) na lista numerada. Se houver múltiplas versões na lista, selecione a versão adequada para o seu computador.
- 7 Quando o **menu principal** do Dell Diagnostics aparecer, selecione o teste que quer executar.

Menu principal do Dell Diagnostics

- 1 Depois do Dell Diagnostics ser carregado e o ecrã do **menu principal** aparecer, clique no botão da opção desejada.



NOTA: É recomendável que selecione **Test System** (Testar sistema) para executar um teste completo no computador.

Opção	Função
Test Memory (Testar memória)	Executa o teste autónomo de memória
Test System (Testar sistema)	Executa um diagnóstico do sistema
Exit (Sair)	Sair do programa de diagnóstico

- 2 Após ter seleccionado a opção **Test System** (Testar sistema) a partir do menu principal, o seguinte menu será apresentado:



NOTA: É recomendável que selecione **Extended Test** (Teste completo) a partir do menu abaixo para executar um teste mais completo aos dispositivos do computador.

Opção	Função
Express Test (Teste expresso)	Executa um teste rápido dos dispositivos do sistema. Normalmente, este teste demora entre 10 a 20 minutos.
Extended Test (Teste completo)	Executa um teste completo dos dispositivos do sistema. Normalmente, este teste pode ter a duração de uma hora ou mais.
Custom Test (Teste personalizado)	Utilizado para testar um dispositivo específico ou para personalizar os testes a serem executados.
Symptom Tree (Árvore de sintomas)	Esta opção permite-lhe seleccionar testes com base num sintoma do problema manifestado. A árvore de sintomas apresenta uma lista dos sintomas mais comuns.

- 3** Se for encontrado algum problema durante um teste, aparecerá uma mensagem apresentando o código de erro e uma descrição do problema. Anote o código de erro e a descrição do problema e consulte “Como entrar em contacto com a Dell” na página 57.



NOTA: A etiqueta de serviço do computador está localizada na parte superior de cada ecrã de teste. Se entrar em contacto com a Dell, o serviço de suporte técnico solicitará o número da sua etiqueta de serviço.

- 4** Se executar um teste utilizando a opção **Custom Test or Symptom Tree** (Teste personalizado ou Árvore de sintomas), clique no separador correspondente, descrito na tabela a seguir, para obter mais informações.

Separador	Função
Results (Resultados)	Mostra os resultados do teste e os erros encontrados.
Errors (Erros)	Mostra os erros encontrados, os códigos de erro e a descrição do problema.
Help (Ajuda)	Descreve o teste e pode indicar os requisitos para a execução do teste.

Separador	Função (<i>continuação</i>)
Configuration (Configuração)	Apresenta a configuração de hardware do dispositivo seleccionado. O Dell Diagnostics obtém as informações de configuração de todos os dispositivos a partir da configuração do sistema, da memória e de vários testes internos e apresenta-as na lista de dispositivos localizada no painel esquerdo do ecrã. A lista de dispositivos pode não apresentar os nomes de todos os componentes instalados no computador ou de todos os dispositivos a ele ligados.
Parameters (Parâmetros)	Permite alterar as configurações de teste para personalizá-lo.

- 5 Quando os testes estiverem concluídos, feche o ecrã de teste para retornar ao ecrã de **menu principal**. Para sair do Dell Diagnostics e reiniciar o computador, feche o ecrã do **menu principal**.
- 6 Retire o suporte multimédia *Drivers and Utilities* (Controladores e utilitários) (se aplicável).

Como solucionar problemas

Problemas de energia



ADVERTÊNCIA: Antes de iniciar qualquer procedimento desta secção, siga as instruções de segurança fornecidas com o computador.

SE A LUZ DE ALIMENTAÇÃO ESTIVER APAGADA — O computador está desligado ou não está a receber energia.

- Encaixe novamente o cabo de alimentação no conector de alimentação na parte de trás do computador e na tomada eléctrica.
- Se o computador estiver ligado a uma extensão eléctrica, certifique-se de que esta está ligada a uma tomada eléctrica e que se encontra ligada. Retire também os dispositivos de protecção de alimentação, as extensões e os cabos de extensão de alimentação para verificar se o computador liga de forma correcta.
- Certifique-se de que a tomada eléctrica está a funcionar, testando-a com outro dispositivo, como um candeeiro.

SE A LUZ DE ALIMENTAÇÃO PERMANECER AZUL OU BRANCA E O COMPUTADOR NÃO RESPONDER —

- Certifique-se de que o monitor está ligado ao computador e à alimentação.
- Se o monitor estiver ligado a ambos, consulte “Códigos de sinais sonoros” na página 27.

SE A LUZ DE ALIMENTAÇÃO PISCAR A AZUL OU BRANCO — O computador está no modo de espera. Prima uma tecla, mova o rato ou prima o botão de alimentação para retomar a operação normal.

SE A LUZ DE ALIMENTAÇÃO ESTIVER VERDE E A PISCAR — Problema de alimentação ou avaria do dispositivo interno.

- Certifique-se de que o conector de alimentação de 12 volt (12V) está correctamente ligado à placa de sistema (consulte o *Manual de reparação* no site web do apoio técnico da Dell em support.dell.com).
- Certifique-se de que o cabo de alimentação principal e o cabo do painel frontal estão correctamente ligados à placa de sistema (consulte o *Manual de reparação* no site web do apoio técnico da Dell em support.dell.com).

SE A LUZ DE ALIMENTAÇÃO ESTIVER VERDE E A PISCAR — O computador está a receber energia eléctrica, um dispositivo está avariado ou instalado de forma incorrecta.

- Retire e, em seguida, reinstale os módulos de memória (consulte o *Manual de reparação* no site web do apoio técnico da Dell em support.dell.com).
- Retire e, em seguida, reinstale quaisquer placas (consulte o *Manual de reparação* no site web do apoio técnico da Dell em support.dell.com).
- Retire e, em seguida, reinstale a placa gráfica, se aplicável (consulte o *Manual de reparação* no site web do apoio técnico da Dell em support.dell.com).

ELIMINAR INTERFERÊNCIAS — Algumas possíveis causas de interferência são:

- Cabos de extensão da alimentação, do teclado e do rato.
- Demasiados dispositivos numa extensão.
- Múltiplas extensões ligadas à mesma tomada eléctrica.

Problemas de memória

 **ADVERTÊNCIA:** Antes de iniciar qualquer procedimento desta secção, siga as instruções de segurança fornecidas com o computador.

SE RECEBER UMA MENSAGEM DE MEMÓRIA INSUFICIENTE —

- Guarde e feche todos os ficheiros e feche os programas que estiverem abertos mas que não estão a ser utilizados, verificando se tal é suficiente para resolver o problema.
- Verifique os requisitos mínimos de memória na documentação do software. Se necessário, instale memória adicional (Consulte o *Manual de reparação* no site web do apoio técnico da Dell em support.dell.com).
- Encaixe novamente os módulos de memória (Consulte o *Manual de reparação* no site web do apoio técnico da Dell em support.dell.com) para se certificar de que o computador está a comunicar correctamente com a memória.
- Execute o Dell Diagnostics (consulte “Dell Diagnostics” na página 32).

SE O COMPUTADOR APRESENTAR OUTROS PROBLEMAS DE MEMÓRIA —

- Restaure os módulos de memória (consulte o *Manual de reparação* no site web do apoio técnico da Dell em support.dell.com) para se certificar de que o computador está a comunicar correctamente com a memória.
- Certifique-se de que está a seguir as directrizes de instalação da memória (consulte o *Manual de reparação* no site web do apoio técnico da Dell em support.dell.com).
- O seu computador suporta memória DDR2. Para mais informações sobre o tipo de memória suportada pelo computador, consulte “Especificações” na página 17.
- Execute o Dell Diagnostics (consulte “Dell Diagnostics” na página 32).

Problemas de bloqueio e de software

 **ADVERTÊNCIA:** Antes de iniciar qualquer procedimento desta secção, siga as instruções de segurança fornecidas com o computador.

Este computador não arranca

Certifique-se de que o cabo de alimentação está correctamente ligado ao computador e à tomada eléctrica.

O computador não responde



AVISO: Poderá perder dados se não conseguir desligar o sistema operativo.

DESLIGUE O COMPUTADOR — Se não conseguir obter uma resposta pressionando uma tecla do teclado ou movendo o rato, pressione sem soltar o botão de alimentação durante, pelo menos, 8 a 10 segundos até o computador se desligar. Em seguida, reinicie o computador.

Um programa pára de responder

TERMINE O PROGRAMA —

- 1 Pressione <Ctrl><Shift> simultaneamente.
- 2 Clique em **Aplicações**.
- 3 Clique no programa que deixou de responder.
- 4 Clique em **Finalizar tarefa**.

Um programa falha repetidamente



NOTA: Na documentação do software, as instruções de instalação estão normalmente incluídas numa disquete ou num CD.

VERIFIQUE A DOCUMENTAÇÃO DO SOFTWARE — Se for necessário, desinstale e volte a instalar o programa.

Foi concebido um programa para uma versão anterior do sistema operativo Microsoft® Windows®

EXECUTE O ASSISTENTE DE COMPATIBILIDADE DE PROGRAMA —

O assistente de compatibilidade configura o programa para que possa ser executado num ambiente diferente do ambiente do Windows Vista.

- 1 Clique em **Iniciar**  → **Painel de controlo** → **Programas** → **Use an older program with this version of Windows**. (Utilizar um programa mais antigo com esta versão do Windows).
- 2 No ecrã de boas-vindas, clique em **Seguinte**.
- 3 Siga as instruções do ecrã.

Aparece um ecrã azul

DESLIGUE O COMPUTADOR — Se não conseguir obter uma resposta pressionando uma tecla do teclado ou movendo o rato, pressione sem soltar o botão de alimentação durante, pelo menos, 8 a 10 segundos até o computador se desligar. Em seguida, reinicie o computador.

Outros problemas de software

CONSULTE A DOCUMENTAÇÃO DE SOFTWARE OU ENTRE EM CONTACTO COM O FABRICANTE DO SOFTWARE PARA OBTER MAIS INFORMAÇÕES SOBRE RESOLUÇÃO DE PROBLEMAS —

- Certifique-se de que o programa é compatível com o sistema operativo instalado no seu computador.
- Certifique-se de que o seu computador apresente os requisitos mínimos de hardware necessários para executar o software. Para obter mais informações, consulte a documentação do software.
- Certifique-se de que o programa está instalado e configurado correctamente.
- Certifique-se de que os controladores do dispositivo não estão a entrar em conflito com o programa.
- Se for necessário, desinstale e volte a instalar o programa.

FAÇA IMEDIATAMENTE CÓPIAS DE SEGURANÇA DOS SEUS FICHEIROS.

UTILIZE UM PROGRAMA ANTIVÍRUS PARA EXAMINAR O DISCO RÍGIDO, AS DISQUETES OU OS CDS.

GUARDE E FECHÉ QUAISSER FICHEIROS E PROGRAMAS ABERTOS E ENCERRE O COMPUTADOR ATRAVÉS DO MENU INICIAR

Reinstalar o sistema operativo

Controladores

O que é um controlador?

Os controladores são programas que controlam dispositivos, como impressoras, ratos ou teclados. Todos os dispositivos precisam de um programa de controlador.

Um controlador funciona como um tradutor entre o dispositivo e quaisquer outros programas que utilizam o dispositivo. Cada dispositivo tem o seu próprio conjunto de comandos especializados que apenas o seu controlador reconhece.

A Dell™ fornece-lhe o computador já com os controladores necessários instalados—não é necessária qualquer instalação ou configuração.



AVISO: O suporte multimédia *Drivers and Utilities* (Controladores e utilitários) pode conter controladores para sistemas operativos que não se encontram no seu computador. Certifique-se de que está a instalar um software adequado ao seu sistema operativo.

Muitos controladores, como o controlador do teclado, vêm com o sistema operativo Microsoft® Windows®. Pode ser necessário instalar controladores se:

- Actualizar o sistema operativo.
- Voltar a instalar o sistema operativo.
- Ligar ou instalar um novo dispositivo.

Identificar controladores

Se detectar algum problema com um dos dispositivos, identifique se o controlador é a fonte do problema e, se necessário, atualize o controlador.

- 1 Clique no botão Iniciar do Windows Vista™  e clique com o botão direito do rato em **Computador**.
- 2 Clique em **Propriedades**→ **Gestor de dispositivos**.



NOTA: A janela **Controlo de conta de utilizador** pode ser visualizada. Se for um administrador de sistema, clique em **Continuar**; caso contrário, contacte o seu administrador para continuar.

Percorra a lista para ver se algum dispositivo tem um ponto de exclamação (um círculo amarelo com um [!]) no ícone do dispositivo.

Se existir um ponto de exclamação junto do nome do dispositivo, pode necessitar de reinstalar o controlador ou de instalar um novo controlador (consulte “Reinstalar controladores e utilitários” na página 42).

Reinstalar controladores e utilitários



AVISO: O site de suporte da Dell em support.dell.com e o suporte multimédia *Drivers and Utilities* disponibilizam controladores aprovados para os computadores da Dell™. Se instalar controladores provenientes de outras origens, o computador pode não funcionar correctamente.

Utilizar a funcionalidade do Windows Recuperar controlador de dispositivo

Se ocorrer um problema no computador após a instalação ou a actualização de um controlador, utilize a funcionalidade de recuperar controlador de dispositivo do Windows para substituir o controlador pela versão instalada anteriormente.

- 1 Clique no botão Iniciar do Windows Vista  e clique com o botão direito do rato em **Computador**.
- 2 Clique em **Propriedades**→ **Gestor de dispositivos**.



NOTA: A janela **Controlo de conta de utilizador** pode ser apresentada. Se for um administrador de sistema, clique em **Continuar**. Caso contrário, contacte o seu administrador para aceder ao **Gestor de dispositivos**.

- 3 Clique com o botão direito no dispositivo para o qual o novo controlador foi instalado e clique em **Propriedades**.
- 4 Clique no separador **Controladores**→ **Recuperar controlador**.

Utilizar o suporte multimédia *Drivers and Utilities* (Controladores e utilitários)

Se a utilização da funcionalidade Recuperar controlador de dispositivo ou da funcionalidade Restauro do sistema (“Como restaurar o sistema operativo” na página 44) não solucionar o problema, reinstale o controlador a partir do suporte multimédia *Drivers and Utilities* (Controladores e utilitários).

- 1 Com o ambiente de trabalho do Windows apresentado, introduza o suporte multimédia *Drivers and Utilities* (Controladores e utilitários).
Se esta for a primeira vez que utiliza o suporte multimédia *Drivers and Utilities* (Controladores e utilitários), vá para passo 2. Caso contrário, avance para a passo 5.
- 2 Quando o programa de instalação do suporte multimédia *Drivers and Utilities* (Controladores e utilitários) for iniciado, siga as instruções do ecrã.
- 3 Quando surgir a janela **InstallShield Wizard Complete** (Assistente do InstallShield concluído), retire o suporte multimédia *Drivers and Utilities* (Controladores e utilitários) e clique em **Finish** (Concluir) para reiniciar o computador.
- 4 Quando visualizar o ambiente de trabalho do Windows, volte a inserir o suporte multimédia *Drivers and Utilities*.
- 5 No ecrã **Welcome Dell System Owner** (Bem-vindo proprietário do sistema Dell), clique em **Next** (Seguinte).



NOTA: O suporte multimédia *Drivers and Utilities* (Controladores e utilitários) apresenta apenas os controladores para o hardware que veio instalado no computador. Se instalou hardware adicional, os controladores para o novo hardware podem não ser apresentados pelo suporte multimédia *Drivers and Utilities* (Controladores e utilitários). Se estes controladores não forem apresentados, saia do programa do suporte multimédia *Drivers and Utilities* (Controladores e utilitários). Para obter informações sobre os controladores, consulte a documentação fornecida com o dispositivo.

Surge uma mensagem que informa que o suporte multimédia *Drivers and Utilities* (Controladores e utilitários) está a detectar hardware no computador.

Os controladores que são utilizados pelo computador são automaticamente apresentados na janela **My Drivers—The Drivers and Utilities media has identified these components in your system** (Os meus controladores — O suporte multimédia *Drivers and Utilities* (Controladores e utilitários) identificou estes componentes no seu sistema).

- 6 Clique no controlador que pretende reinstalar e siga as instruções apresentadas no ecrã.

Se um controlador em particular não estiver listado, esse controlador não é exigido pelo sistema operativo.

Reinstalação manual dos controladores

Depois de extrair os ficheiros do controlador para a unidade de disco rígido, conforme descrito na secção anterior:

- 1 Clique no botão Iniciar do Windows Vista  e clique com o botão direito do rato em **Computador**.
- 2 Clique em **Propriedades** → **Gestor de dispositivos**.



NOTA: A janela **Controlo de conta de utilizador** pode ser apresentada. Se for um administrador de sistema, clique em **Continuar**. Caso contrário, contacte o seu administrador para aceder ao Gestor de dispositivos.

- 3 Clique duas vezes no tipo de dispositivo para o qual está a instalar o controlador (por exemplo, **Áudio** ou **Vídeo**).
- 4 Clique duas vezes no nome do dispositivo para o qual está a instalar o controlador.
- 5 Clique no separador **Controlador** → **Actualizar controlador** → **Browse my computer for driver software** (Procurar o software do controlador no meu computador).
- 6 Clique em **Procurar** e aceda à localização para onde copiou previamente os ficheiros do controlador.
- 7 Quando o nome do controlador apropriado aparecer, clique no nome do controlador → **OK** → **Seguinte**.
- 8 Clique em **Terminado** e reinicie o computador.

Como restaurar o sistema operativo

Pode restaurar um estado anterior do sistema operativo das seguintes formas:

- A funcionalidade Restauo do sistema do Microsoft® Windows® XP retorna o computador a um estado operativo anterior sem afectar os ficheiros de dados. Utilize essa funcionalidade como a primeira solução para restaurar o sistema operativo e preservar os ficheiros de dados.

- O Factory Image Restore da Dell repõe o disco rígido no estado de funcionamento em que se encontrava quando o computador foi adquirido. Ambos apagam permanentemente todos os dados do disco rígido e removem todos os programas instalados depois de ter recebido o computador. Utilize o Dell Factory Image Restore apenas se a funcionalidade Restauro do sistema não tiver solucionado o problema do sistema operativo.
- Se o disco do *sistema operativo* tiver sido fornecido juntamente com o computador, utilize-o para restaurar o sistema operativo. Porém, a utilização do disco do *sistema operativo* também apaga todos os dados do disco rígido. Utilize o disco *apenas* se a funcionalidade Restauro do sistema não tiver resolvido o problema do sistema operativo.

Utilizar a funcionalidade Restauro do sistema do Microsoft Windows

Os sistemas operativos Windows fornecem a opção de restauro do sistema que permite retornar o computador para o estado operativo (sem afectar os ficheiros de dados), se as alterações no hardware, software ou outras configurações do sistema tiverem deixado o computador num estado operativo indesejável. Todas as alterações que a opção Restauro do sistema efectuar no computador são completamente reversíveis.



AVISO: Faça cópias de segurança dos ficheiros de dados. O Restauro do sistema não monitoriza nem recupera ficheiros de dados.



NOTA: Os procedimentos descritos neste documento foram escritos para a visualização predefinida do Windows e, por isso, podem não se aplicar se definir o seu computador Dell™ para a visualização clássica do Windows.

Iniciar o restauro do sistema

- 1 Clique em **Iniciar** .
- 2 Na caixa Iniciar pesquisa, escreva **Restauro do sistema** e prima <Enter>.



NOTA: A janela **Controlo de conta de utilizador** pode ser apresentada. Se o utilizador for um administrador do computador, clique em **Continuar**; caso contrário, entre em contacto com o administrador para continuar com a acção desejada.

- 3 Clique em **Seguinte** e siga as restantes solicitações que aparecem no ecrã.

Na eventualidade do restauro do sistema não resolver o problema, pode anular o último restauro do sistema.

Como anular o último restauro do sistema

 **AVISO:** Antes de anular o último restauro do sistema, guarde e feche todos os ficheiros abertos e saia de todos os programas que também estiverem abertos. Não altere, abra ou apague qualquer ficheiro ou programa até que o restauro do sistema seja concluído.

- 1 Clique em **Iniciar** .
- 2 Na caixa Iniciar pesquisa, escreva **Restauro do sistema** e prima <Enter>.
- 3 Clique na opção de **anular último restauro** e clique em **Seguinte**.

Utilizar o Dell Factory Image Restore



 **AVISO:** O Dell Factory Image Restore elimina permanentemente todos os dados do disco rígido e remove todos os programas ou controladores instalados depois da aquisição do computador. Se possível, faça cópias de segurança dos dados antes de utilizar essas opções. Utilize o Dell Factory Image Restore apenas se a funcionalidade restauro do sistema não tiver solucionado o problema do sistema operativo.

 **NOTA:** O Dell Factory Image Restore pode não estar disponível em determinados países ou em determinados computadores.

Utilize o Dell Factory Image Restore apenas como último método para restaurar o seu sistema operativo. Estas opções restauram o disco rígido para o estado de funcionamento em que se encontrava quando o computador foi adquirido. Todos os programas ou ficheiros adicionados desde que recebeu o computador — incluindo ficheiros de dados — são eliminados permanentemente do disco rígido. Os ficheiros de dados incluem documentos, folhas de cálculo, mensagens de correio electrónico, fotos digitais, ficheiros de música, entre outros. Se possível, efectue cópias de segurança de todos os dados antes de utilizar o Factory Image Restore.

Dell Factory Image Restore

- 1 Ligue o computador. Quando aparecer o logótipo da Dell, pressione <F8> várias vezes para aceder à janela de opções de arranque avançadas do Vista.
- 2 Seleccione **Repair Your Computer** (Reparar o seu computador).
A janela de opções de recuperação do sistema será apresentada.
- 3 Seleccione um esquema de teclado e clique em **Next** (Seguinte).

- 4 Para aceder às opções de restauro, inicie a sessão como utilizador local. Para aceder à linha de comandos, digite `administrator` (administrador) no campo Nome de utilizador e clique em **OK**.
- 5 Clique em **Dell Factory Image Restore**.
 -  **NOTA:** Dependendo da sua configuração, pode seleccionar **Dell Factory Tools** (Ferramentas do Dell Factory) e depois **Dell Factory Image Restore**.
O ecrã de boas-vindas do Dell Factory Image Restore será apresentado.
- 6 Clique em **Next** (Seguinte).
O ecrã Confirm Data Deletion (Confirmar eliminação de dados) será apresentado.
-  **AVISO:** Se não pretender continuar a utilizar o Factory Image Restore, clique em **Cancel** (Cancelar).
- 7 Clique na caixa de verificação para confirmar que pretende continuar a reformatar o disco rígido e a restaurar o software do sistema para o estado de fábrica e, em seguida, clique em **Next** (Seguinte).
O processo de restauro é iniciado e pode demorar cinco minutos ou mais a estar concluído. Aparece uma mensagem quando o sistema operativo e os aplicativos instalados de fábrica forem restaurados para o estado padrão.
- 8 Clique em **Finish** (Concluir) para reinicializar o sistema.

Como utilizar o suporte multimédia Sistema operativo

Antes de começar

Se estiver a considerar reinstalar o sistema operativo Windows para corrigir um problema com um controlador recentemente instalado, tente utilizar primeiro a opção Recuperar controlador de dispositivo do Windows. Consulte “Utilizar a funcionalidade do Windows Recuperar controlador de dispositivo” na página 42. Se a funcionalidade Recuperar controlador de dispositivo não resolver o problema, utilize a funcionalidade Restauro do sistema para que o sistema operativo volte ao estado de funcionamento em que estava antes de ter instalado o novo controlador de dispositivo. Consulte “Utilizar a funcionalidade Restauro do sistema do Microsoft Windows” na página 45.

-  **AVISO:** Antes de efectuar a instalação, faça uma cópia de segurança de todos os ficheiros de dados existentes na unidade de disco principal. Para configurações convencionais de disco rígido, o disco rígido principal é a primeira unidade detectada pelo computador.

Para voltar a instalar o Windows, são necessários os seguintes itens:

- Suporte multimédia Dell™ do *sistema operativo*
- Suporte multimédia Dell *Drivers and Utilities*



NOTA: O suporte multimédia Dell *Drivers and Utilities* (Controladores e utilitários da Dell) contém os controladores que foram instalados durante a montagem do computador. Utilize o suporte multimédia da Dell *Drivers and Utilities* (Controladores e utilitários) Dell para carregar os controladores necessários. Dependendo da região onde tiver adquirido o computador ou do fato de ter ou não solicitado o suporte multimédia, os suportes Dell *Drivers and Utilities* (Controladores e utilitários) da Dell) e *Operating System* (sistema operativo) podem não ser fornecidos com o computador.

Reinstalar o Windows Vista®

O processo de reinstalação pode demorar entre 1 e 2 horas até estar concluído. Depois de reinstalar o sistema operativo, também deve reinstalar os controladores de dispositivo, o programa de protecção de vírus e restante software.

- 1 Guarde e feche todos os ficheiros abertos e saia de todos os programas abertos.
- 2 Introduza o suporte multimédia *Sistema operativo*.
- 3 Clique em **Sair** se a mensagem **Instalar o Windows** aparecer.
- 4 Reinicie o computador.

Quando o logótipo da DELL for visualizado, pressione <F12> imediatamente.



NOTA: Se esperar demasiado tempo e se o logótipo do sistema operativo aparecer, continue a aguardar até que a área de trabalho do Microsoft® Windows® seja apresentada. Em seguida desligue o computador e tente novamente.



NOTA: Os passos seguintes alteram a sequência de inicialização apenas por uma vez. Na próxima inicialização, o computador arrancará de acordo com os dispositivos especificados na configuração do sistema.

- 5 Quando a lista de dispositivos de inicialização aparecer, realce **CD/DVD/CD-RW Drive** (Unidade de CD/DVD/CD-RW) e prima <Enter>.
- 6 Pressione qualquer tecla para fazer a **inicialização a partir de um CD-ROM**.
- 7 Siga as instruções apresentadas no ecrã para concluir a configuração.

Como obter informações

 **NOTA:** Algumas funcionalidades ou suportes de dados podem ser opcionais, não sendo fornecidos com o computador. Algumas funcionalidades ou suportes de dados podem não estar disponíveis em determinados países.

 **NOTA:** Poderão ser fornecidas informações adicionais com o seu computador.

Documento/Suporte multimédia/Etiqueta	Conteúdo
<p>Etiqueta de serviço/Código de serviço expresso</p> <p>A Etiqueta de serviço/Código de serviço expresso está localizada(o) no seu computador.</p>	<ul style="list-style-type: none"> • Utilize a etiqueta de serviço para identificar o seu computador quando utilizar o site support.dell.com ou quando contactar o apoio técnico. • Introduza o Código de serviço expresso para direccionar a sua chamada quando contactar o suporte técnico. <p>NOTA: A Etiqueta de serviço/Código de serviço expresso está localizada(o) no seu computador.</p>
<p>Suporte multimédia Drivers and Utilities</p> <p>O suporte multimédia <i>Drivers and Utilities</i> é um CD ou DVD que pode ter sido fornecido com o computador.</p>	<ul style="list-style-type: none"> • Um programa de diagnóstico para o computador. • Controladores para o computador. <p>NOTA: As actualizações de controladores e de documentação podem ser encontradas no site support.dell.com.</p> <ul style="list-style-type: none"> • Desktop System Software (DSS). • Ficheiros Readme. <p>NOTA: Os ficheiros Readme podem estar incluídos no suporte de dados para fornecer as últimas actualizações sobre alterações técnicas ao seu computador ou material avançado de referência técnica para técnicos ou utilizadores experientes.</p>

Documento/Suporte multimédia/Etiqueta	Conteúdo
<p>Suporte multimédia Sistema operativo</p> <p>O suporte multimédia Sistema operativo é um CD ou DVD que pode ter sido fornecido com o computador.</p>	<p>Reinstalar o sistema operativo</p>
<p>Manual de serviço</p> <p>O <i>Manual de serviço</i> do computador pode ser encontrado em support.dell.com.</p>	<ul style="list-style-type: none"> • Como retirar e substituir peças • Como configurar as definições do sistema • Como localizar avarias e solucionar problemas
<p>Guia de tecnologia Dell</p> <p>O <i>Guia de tecnologia Dell</i> está disponível em support.dell.com.</p>	<ul style="list-style-type: none"> • Sobre o sistema operativo. • Utilização e manutenção de periféricos. • Compreensão de tecnologias, tais como RAID, Internet, Bluetooth[®], e-mail, rede, etc.
<p>Etiqueta de licença do Microsoft[®] Windows[®]</p> <p>A sua licença do Microsoft Windows encontra-se no seu computador.</p>	<ul style="list-style-type: none"> • Fornece a chave de produto do sistema operativo.
<p>A segurança do produto e as informações sobre a garantia encontram-se disponíveis em formato impresso com o computador.</p>	<ul style="list-style-type: none"> • Informações sobre a garantia • Termos e condições (apenas para os E.U.A.) • Instruções de segurança • Informações de normalização • Informações de ergonomia • Contrato de licença do utilizador final

Como obter ajuda

Como obter assistência

 **ADVERTÊNCIA:** Se necessitar de remover a tampa do computador, desligue primeiro o computador e os cabos do modem de todas as tomadas eléctricas.

Se o computador apresentar algum problema, execute os passos seguintes para diagnosticar e resolver o problema:

- 1 Consulte “Como solucionar problemas” na página 36 para obter informações e procedimentos de resolução do problema apresentado pelo computador.
- 2 Consulte “Dell Diagnostics” na página 32 para obter os procedimentos de execução do Dell Diagnostics.
- 3 Preencha a “Lista de verificação de diagnósticos” na página 56.
- 4 Utilize a ampla gama de serviços on-line da Dell, disponíveis no site de suporte da Dell support.dell.com para obter ajuda sobre procedimentos de instalação e resolução de problemas. Consulte “Serviços on-line” na página 52 para obter uma lista mais completa do apoio técnico on-line da Dell.
- 5 Se as etapas anteriores não resolverem o problema, consulte “Como entrar em contacto com a Dell” na página 57.

 **NOTA:** Ligue para o Suporte Dell, utilizando um telefone próximo do computador, para que os colaboradores do suporte técnico possam ajudá-lo a executar os procedimentos necessários.

 **NOTA:** O sistema de Código de serviço expresso da Dell pode não estar disponível em todos os países.

Quando solicitado pelo sistema telefónico automatizado da Dell, digite o seu código de serviço expresso para encaminhar a chamada directamente à equipa de suporte adequada. Se não tiver um código de serviço expresso, abra a pasta **Dell Accessories** (Acessórios da Dell), clique duas vezes no ícone **código de serviço expresso**, e siga as instruções.

Para obter instruções sobre como utilizar o apoio técnico da Dell, consulte “Suporte técnico e serviço de atendimento ao cliente” na página 52.



NOTA: Alguns dos serviços a seguir podem não estar disponíveis fora dos Estados Unidos. Para obter informações sobre a disponibilidade desses serviços, contacte um representante Dell local.

Suporte técnico e serviço de atendimento ao cliente

O serviço de suporte da Dell está disponível para responder às perguntas sobre o hardware Dell™. Os nossos colaboradores do suporte técnico utilizam ferramentas de diagnóstico especiais para fornecer respostas rápidas e precisas.

Para entrar em contacto com o serviço de suporte da Dell, consulte “Antes de ligar para a Dell” na página 55 e procure as informações de contacto da sua região ou, em alternativa, aceda a support.dell.com.

DellConnect™

O DellConnect é uma ferramenta de acesso on-line fácil de utilizar que permite a um membro da equipa de serviço e suporte da Dell aceder ao seu computador através de uma ligação de banda larga, diagnosticar o problema e repará-lo sob a sua supervisão. Para obter mais informações, aceda a support.dell.com e clique em **DellConnect**.

Serviços on-line

Pode obter mais informações sobre os produtos e serviços Dell nos seguintes sites:

www.dell.com

www.dell.com/ap (apenas para países da Ásia/Pacífico)

www.dell.com/jp (apenas para o Japão)

www.euro.dell.com (apenas para a Europa)

www.dell.com/la (para países da América Latina e das Caraíbas)

www.dell.ca (apenas para o Canadá)

Pode aceder ao serviço de suporte da Dell através dos seguintes endereços de correio electrónico e sites da Web:

- Sites de suporte da Dell
support.dell.com
support.jp.dell.com (apenas para o Japão)
support.euro.dell.com (apenas para a Europa)
- Endereços de correio electrónico do serviço de suporte da Dell
mobile_support@us.dell.com
support@us.dell.com
la-techsupport@dell.com (apenas para países da América Latina e das Caraíbas)
apsupport@dell.com (apenas para países da Ásia e do Pacífico)
- Endereços de correio electrónico do sector de marketing e vendas da Dell
apmarketing@dell.com (apenas para países da Ásia e do Pacífico)
sales_canada@dell.com (apenas para o Canadá)
- FTP (protocolo de transferência de ficheiros) anónimo
ftp.dell.com
Inicie a sessão, introduzindo `anonymous` (anónimo) como nome de utilizador e o seu endereço de correio electrónico como palavra-passe.

Serviço AutoTech

O serviço de suporte automatizado da Dell — AutoTech — fornece respostas gravadas às perguntas mais frequentes feitas pelos clientes Dell sobre os seus computadores portáteis e de secretária.

Ao ligar para esse serviço, utilize um telefone de teclas (multifrequencial) para seleccionar os assuntos relacionados com as suas perguntas. Para obter o número de telefone da sua região, consulte “Como entrar em contacto com a Dell” na página 57.

Serviço automatizado de estado de pedidos

Para verificar o estado de qualquer produto Dell que tenha adquirido, acesse ao site support.dell.com ou ligue para o serviço automatizado de estado de pedidos. Uma gravação irá solicitar-lhe as informações necessárias para localizar e fornecer um relatório sobre o seu pedido. Para obter o número de telefone da sua região, consulte “Como entrar em contacto com a Dell” na página 57.

Problemas com o seu pedido

Se houver algum problema com o seu pedido, como peças em falta, peças erradas ou facturação incorrecta, entre em contacto com o serviço de atendimento ao cliente da Dell. Quando ligar, tenha a factura ou a nota de expedição à mão. Para obter o número de telefone da sua região, consulte “Como entrar em contacto com a Dell” na página 57.

Informações sobre produtos

Se precisar de informações sobre outros produtos disponíveis através da Dell ou se quiser colocar um pedido, visite o site da Dell em www.dell.com. Para obter o número de telefone da sua região ou para falar com um especialista de vendas, consulte “Como entrar em contacto com a Dell” na página 57.

Como devolver itens com garantia para reparação ou reembolso

Prepare todos os itens a devolver, seja para reparação ou reembolso, da seguinte forma:

- 1 Ligue para a Dell para obter o número de RMA (Return Material Authorization; autorização de devolução de material) e escreva-o em destaque na parte externa da caixa.

Para obter o número de telefone da sua região, consulte “Como entrar em contacto com a Dell” na página 57. Inclua uma cópia da factura e uma carta descrevendo o motivo da devolução.

- 2 Inclua também uma cópia da Lista de verificação de diagnósticos (consulte “Lista de verificação de diagnósticos” na página 56) indicando os testes que executou e as mensagens de erro registradas pelo Dell Diagnostics (consulte “Como entrar em contacto com a Dell” na página 57).
- 3 Inclua quaisquer acessórios que pertençam ao(s) item(ns) que está(ão) a ser devolvido(s) (cabos de alimentação, disquetes de software, guias, etc.) se o objectivo da devolução deste(s) item(ns) for o reembolso.
- 4 Embale o equipamento a ser devolvido nas embalagens originais (ou equivalente).

As despesas de envio ficarão a seu cargo. Também será responsável pelo seguro dos produtos devolvidos e assumirá o risco de perda durante o transporte até serem recepcionados pela Dell. Não serão aceites embalagens com pagamento no destino.

As devoluções que não respeitarem qualquer um dos requisitos citados anteriormente serão recusadas no sector de recepção da Dell e devolvidas ao cliente.

Antes de ligar para a Dell



NOTA: Quando ligar, tenha o código de serviço expresso à mão. O código ajuda o sistema telefónico de suporte automatizado da Dell a direccionar a sua chamada com mais eficiência. O número da etiqueta de serviço também lhe pode ser solicitado (este encontra-se na parte posterior ou na parte inferior do seu computador).

Lembramos que é necessário preencher a Lista de verificação de diagnósticos (consulte “Lista de verificação de diagnósticos” na página 56). Se possível, ligue o computador antes de telefonar para o serviço de assistência técnica da Dell e faça a ligação a partir de um telefone que esteja junto do computador. O utilizador poderá ser solicitado a digitar alguns comandos, fornecer informações detalhadas durante as operações ou tentar outras opções de resolução de problemas que só podem ser executadas no próprio computador. Tenha a documentação do computador disponível.



ADVERTÊNCIA: Antes de trabalhar dentro do computador, siga as instruções de segurança fornecidas com o computador.

Lista de verificação de diagnósticos

Nome:

Data:

Endereço:

Telefone:

Etiqueta de serviço:

Código de serviço expresso:

Número de RMA (Return Material Authorization; autorização de devolução de material) (se fornecido pelo técnico do serviço de suporte da Dell):

Sistema operativo e versão:

Dispositivos:

Placas de expansão:

O computador está ligado a uma rede? Sim Não

Rede, versão e adaptador de rede:

Programas e versões:

Consulte a documentação do sistema operativo para determinar o conteúdo dos ficheiros de configuração do sistema. Se o computador estiver ligado a uma impressora, imprima cada ficheiro. Caso contrário, anote o conteúdo de cada ficheiro antes de ligar para a Dell.

Mensagem de erro, código de sinais sonoros ou código de diagnóstico:

Descrição do problema e dos procedimentos de resolução efectuados:

Como entrar em contacto com a Dell

Para clientes nos Estados Unidos, ligue para 800-WWW-DELL (800-999-3355).



NOTA: Se não tiver uma ligação activa à Internet, pode encontrar as informações de contacto na sua factura, na nota de compra ou no catálogo de produtos Dell.

A Dell fornece várias opções de suporte e serviço on-line ou através de telefone. A disponibilidade varia de acordo com o país e produto e alguns serviços podem não estar disponíveis na sua área. Para entrar em contacto com a Dell para tratar de assuntos de vendas, suporte técnico ou serviço de atendimento ao cliente:

- 1** Visite support.dell.com.
- 2** Encontre o seu país ou região no menu pendente **Choose A Country/Region** (Escolha um país ou região) na parte inferior da página.
- 3** Clique em **Contact Us** (Contacte-nos) no lado esquerdo da página.
- 4** Seleccione o serviço ou ligação de suporte adequado, com base na sua necessidade.
- 5** Escolha o método para entrar em contacto com a Dell que lhe seja mais conveniente.

Apêndice

Informação da FCC (Apenas para os E.U.A.)

FCC - Classe B

Este equipamento gera, utiliza e irradia energia de frequências de rádio e, se não for instalado e utilizado de acordo com o manual de instruções do fabricante, pode causar interferências na recepção de sinais de rádio e televisão. Este equipamento foi testado e está em conformidade com os limites definidos para um dispositivo digital de classe B de acordo com a parte 15 das normas FCC.

Este dispositivo está em conformidade com a parte 15 das normas FCC. O funcionamento está sujeito às duas seguintes condições:

- 1 Este dispositivo não pode causar interferências nocivas.
- 2 Este dispositivo tem de aceitar quaisquer interferências recebidas, incluindo interferências que possam causar um funcionamento indesejado.



AVISO: As normas FCC determinam que alterações ou modificações não aprovadas expressamente pela Dell Inc. podem invalidar a sua autoridade para utilizar este equipamento.

Estes limites foram concebidos para oferecer uma protecção razoável contra interferências nocivas numa instalação doméstica. Contudo, não há garantia de que não ocorram interferências numa instalação particular. Se o equipamento provocar interferências nocivas nos serviços de comunicação de rádio ou televisão, o que pode ser determinado desligando e voltando a ligar o equipamento, experimente corrigir a interferência através de uma ou mais das seguintes medidas:

- Mude a orientação da antena receptora.
- Mude a localização do computador relativamente ao receptor.
- Afaste o sistema do receptor.
- Ligue o computador a outra tomada, de modo a que o computador e o receptor fiquem em circuitos eléctricos diferentes.

Se necessário, consulte um representante da Dell Inc. ou um profissional técnico experiente de rádio/televisão para obter outras sugestões.

As seguintes informações são fornecidas no dispositivo ou dispositivos incluídos neste documento, de acordo com as normas FCC:

- Nome do produto: Dell™ Inspiron 518/Dell Inspiron 519
- Número do modelo: DCMF
- Nome da empresa:
Dell Inc.
Worldwide Regulatory Compliance & Environmental Affairs
One Dell Way
Round Rock, TX 78682 E.U.A.
512-338-4400



NOTA: Para obter mais informações regulamentares, consulte as informações regulamentares fornecidas com o computador.

Nota do produto Macrovision

Este produto integra tecnologia de protecção de direitos de autor protegida por direitos de determinadas patentes norte-americanas e outros direitos de propriedade possuídos pela Macrovision Corporation e outros proprietários de direitos. A utilização desta tecnologia de protecção de direitos de autor tem de ser autorizada pela Macrovision Corporation e destina-se a uma utilização doméstica e a outras utilizações limitadas de visualização, excepto se autorizado pela Macrovision. É proibida a engenharia inversa ou desmontagem.

Índice remissivo

A

- alimentação
 - problemas, 36
- assistente de compatibilidade de programa, 39
- Assistente de transferência de definições e ficheiros, 15
- assistentes
 - assistente de compatibilidade de programa, 39
 - assistente de transferência de definições e ficheiros, 15

C

- CD Operating System (sistema operativo), 50
- CDs
 - sistema operativo, 50
- códigos de sinais sonoros, 27
- computador
 - códigos de sinais sonoros, 27
 - especificações, 17
 - falhas, 38-40
 - pára de responder, 38-39
 - restaurar para o estado anterior, 44

- conflitos
 - incompatibilidades de software e hardware, 32
- conflitos de IRQ, 32
- contactar a Dell, 57
- Contrato de licença do utilizador final, 50
- controladores, 41
 - identificar, 42
 - reinstalar, 42
 - sobre, 41

D

- Dell
 - contactar, 57
- Dell Diagnostics, 32
- DellConnect, 52
- diagnóstico
 - códigos de sinais sonoros, 27
- diagnósticos
 - Dell, 32
- documentação
 - acordo de licença do utilizador final, 50
 - ergonomia, 50
 - garantia, 50
 - guia de informações do produto, 50

guia de tecnologia Dell, 50
manual de serviço, 50
regulamentar, 50
segurança, 50

E

especificações, 17

F

Factory Image Restore, 46

G

Guia de tecnologia Dell, 50

H

hardware
códigos de sinais sonoros, 27
conflitos, 32
Dell Diagnostics, 32

I

impressora
configurar, 13
ligar, 13
informações de ergonomia, 50
informações regulamentares, 50
informações sobre a garantia, 50

Iniciar o Dell Diagnostics a partir da unidade de disco rígido, 33

Iniciar o Dell Diagnostics a partir do CD de controladores e utilitários, 33

instruções de segurança, 50

L

ligação à Internet
configurar, 13
opções, 13
sobre, 13

luz de alimentação
estado, 36

M

Manual de serviço, 50
memória
problemas, 38
mensagens de erro
códigos de sinais sonoros, 27

N

números de telefone, 57

P

- problemas
 - códigos de sinais sonoros, 27
 - computador pára de responder, 38-39
 - conflitos, 32
 - Dell Diagnostics, 32
 - ecrã azul, 40
 - energia, 36
 - estado da luz de alimentação, 36
 - falhas de programa, 39
 - falhas no computador, 38-40
 - gerais, 38
 - memória, 38
 - programa pára de responder, 39
 - programas e compatibilidade do Windows, 39
 - restaurar para o estado anterior, 44-45
 - software, 39-40

R

- resolução de problemas
 - conflitos, 32
 - Dell Diagnostics, 32
 - resolução de problemas de hardware, 32
 - restaurar para o estado anterior, 44-45
- Restauração do sistema, 44-45

S

- S.M.A.R.T., 31
- sistema operativo
 - reinstalar, 50
 - suporte de dados, 47
- software
 - conflitos, 32
 - problemas, 39-40
- suporte
 - contactar a Dell, 57
- suporte multimédia Drivers and Utilities (controladores e utilitários)
 - Dell Diagnostics, 32

T

- transferir informações para um novo computador, 15

W

- Windows Vista
 - assistente de compatibilidade de programa, 39
 - Factory Image Restore, 46
 - resolução de problemas de hardware, 32
 - restauração do sistema, 45
- Windows XP
 - assistente de transferência de definições e ficheiros, 15
 - recuperar controlador de dispositivo, 42
 - reinstalar, 50
 - restauração do sistema, 44-45

